

2015 第22回遠州小中学生シングルステニス大会(冬期大会)

2015年1月10日(土)、1月11日(日)、1月12日(月) 花川運動公園テニスコート

16歳以下男子シングルス

コンソレーション

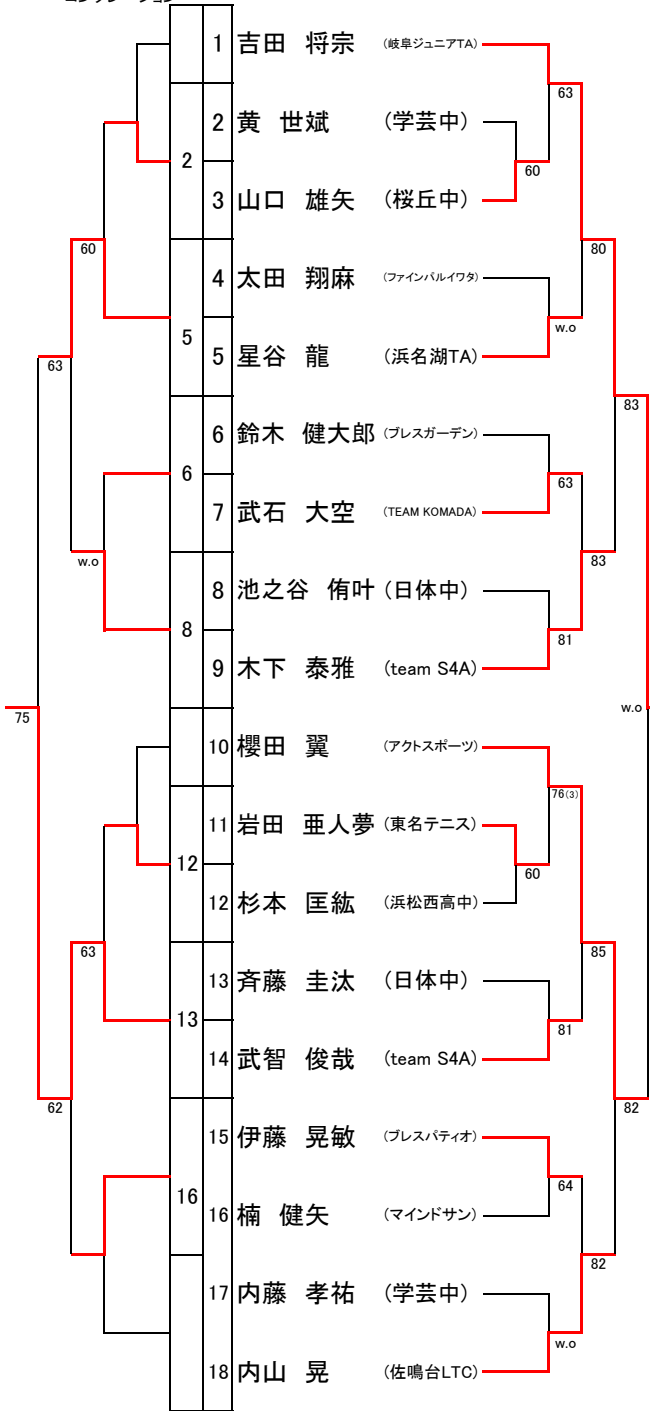

コンソレーション

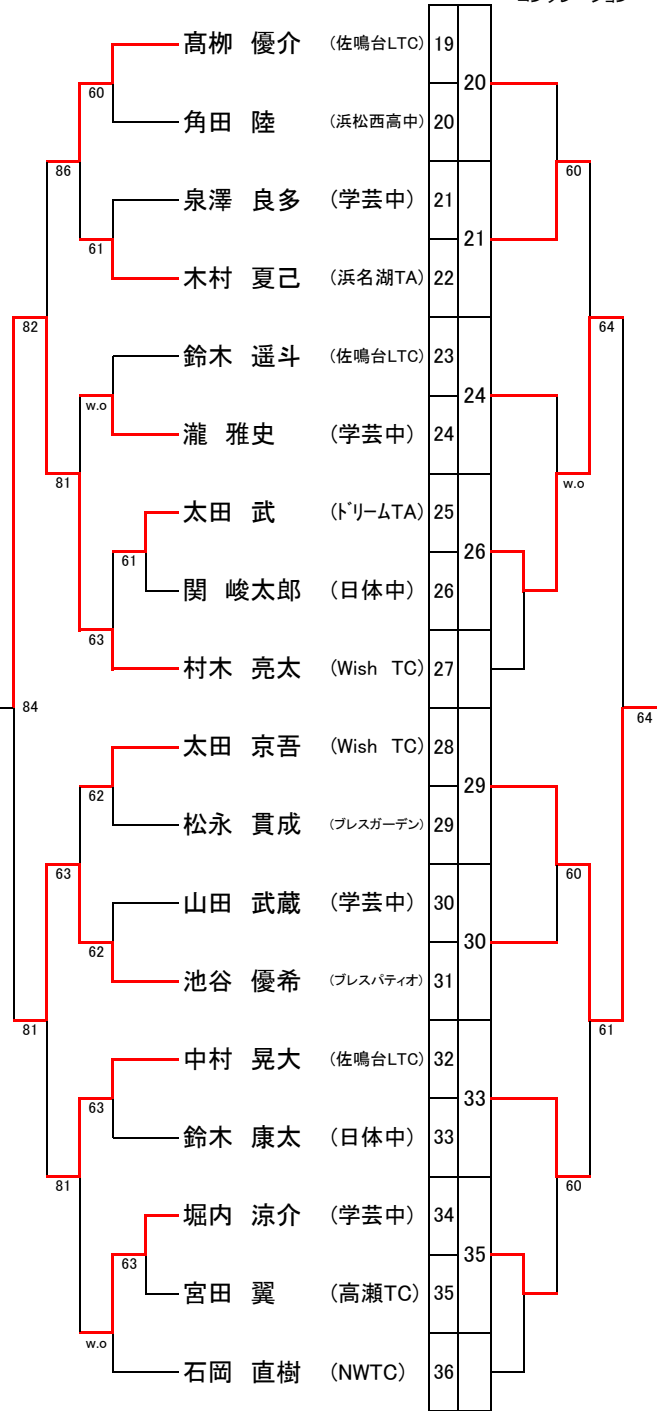

《3位決定戦》

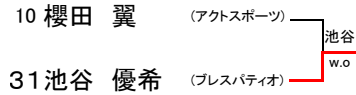

《コンソレ決勝》

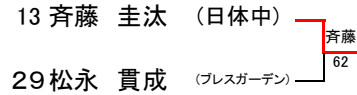

2015 第22回遠州小中学生シングルステニス大会(冬期大会)

2015年1月10日(土)、1月11日(日)、1月12日(月) 花川運動公園テニスコート

16歳以下女子シングルス

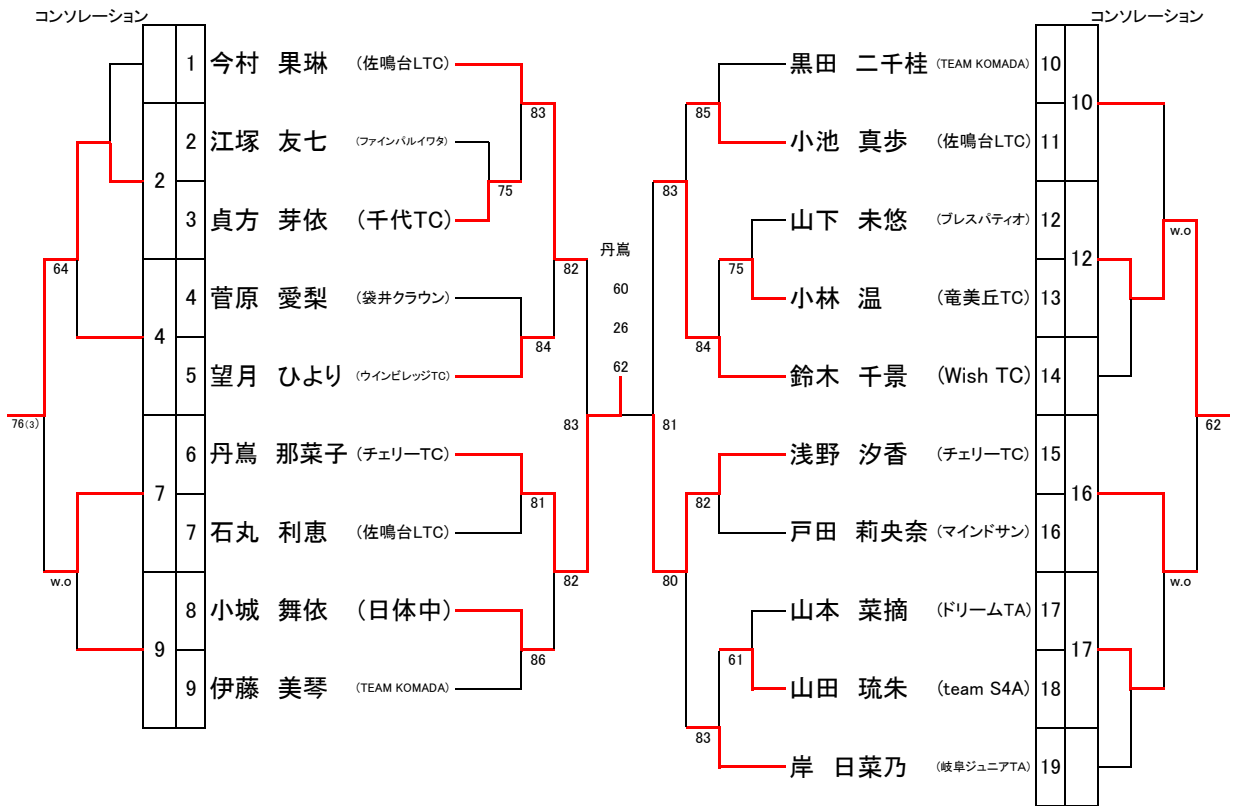

《3位決定戦》

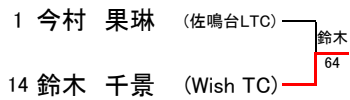

《コンソレ決勝》

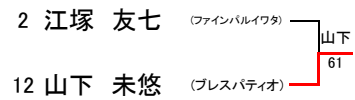

2015 第22回遠州小中学生シングルステニス大会(冬期大会)
 2015年1月10日(土)、1月11日(日)、1月12日(月) 花川運動公園テニスコート
 14歳以下男子シングルス

コンソレーション

コンソレーション

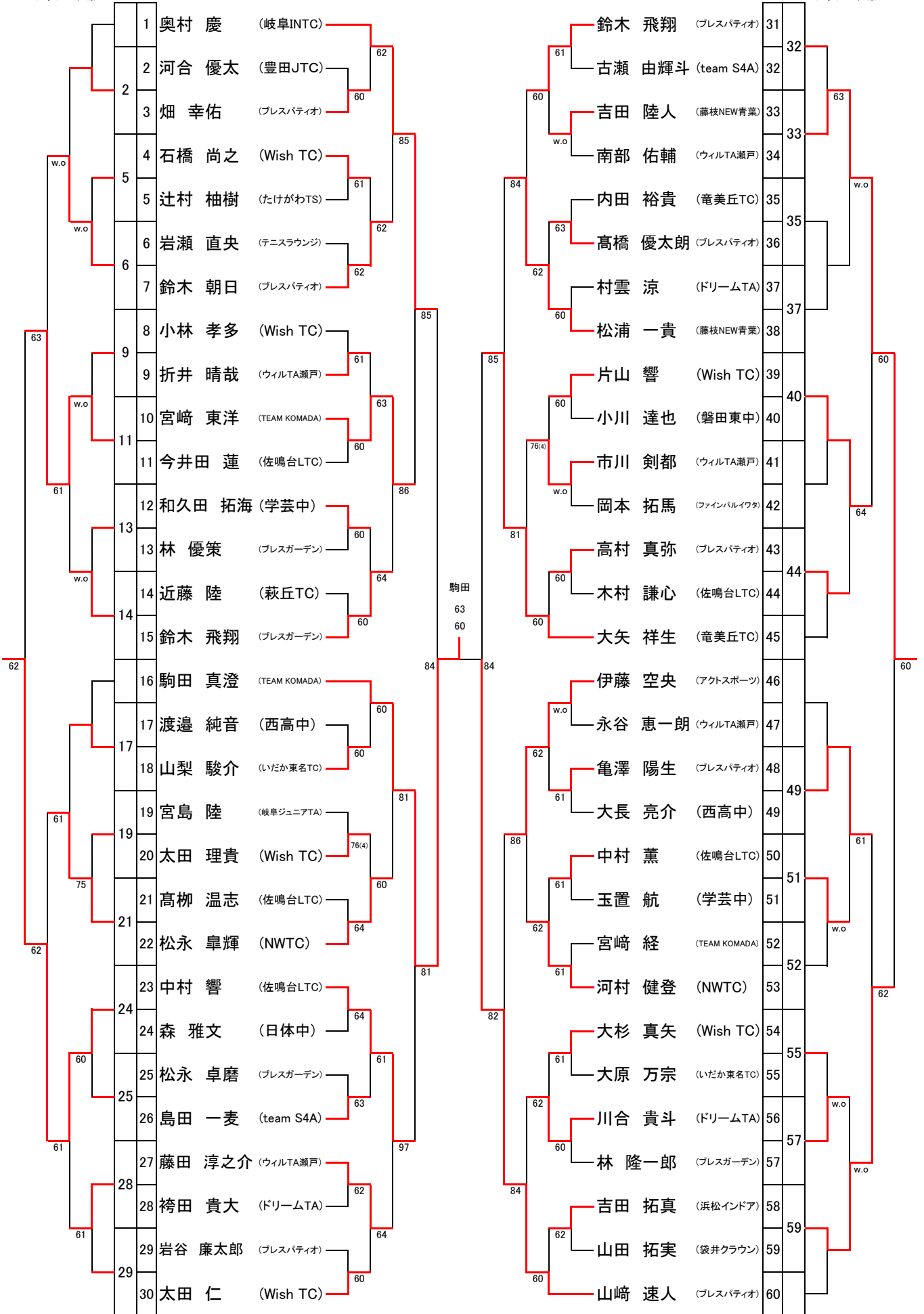

《3位決定戦》

1 奥村 慶 (岐阜INTC) — 奥村 64
 45 大矢 祥生 (竜美丘TC)

《コンソレ決勝》

24 森 雅文 (日体中) — 森 62
 33 吉田 陸人 (藤枝NEW青葉)

2015 第22回遠州小中学生シングルステニス大会(冬期大会)

2015年1月10日(土)、1月11日(日)、1月12日(月) 花川運動公園テニスコート

14歳以下女子シングルス

コンソレーション

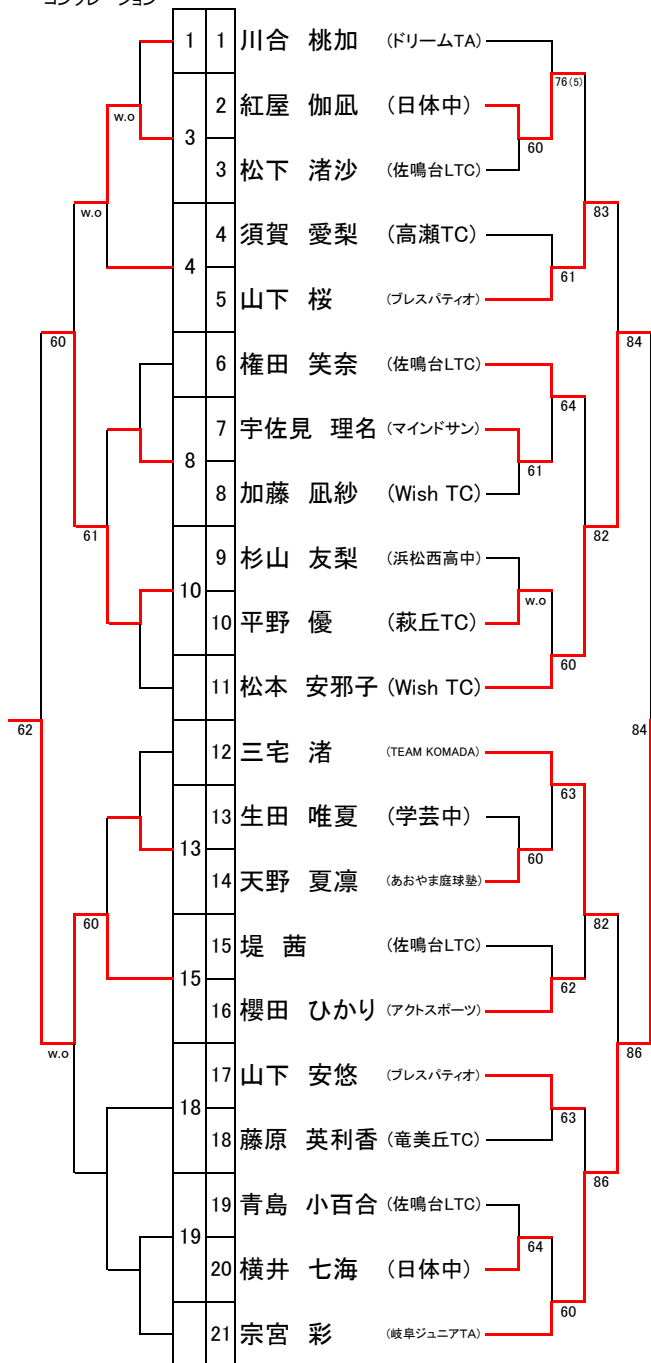

《3位決定戦》

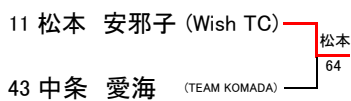

コンソレーション

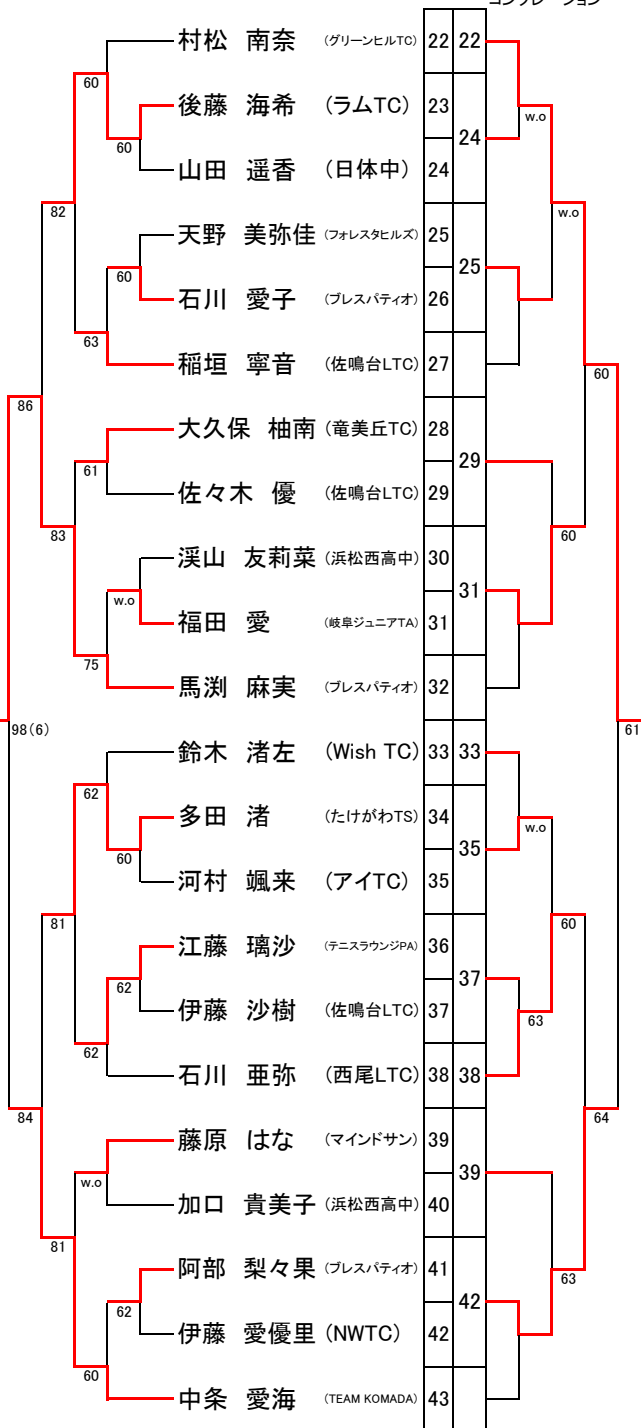

《コンソレ決勝》

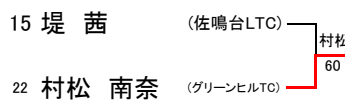

2015 第22回遠州小中学生シングルス大会(冬期大会)

2015年1月10日(土)、1月11日(日)、1月12日(月) 花川運動公園テニスコート

12歳以下男子シングルス

コンソレーション

コンソレーション

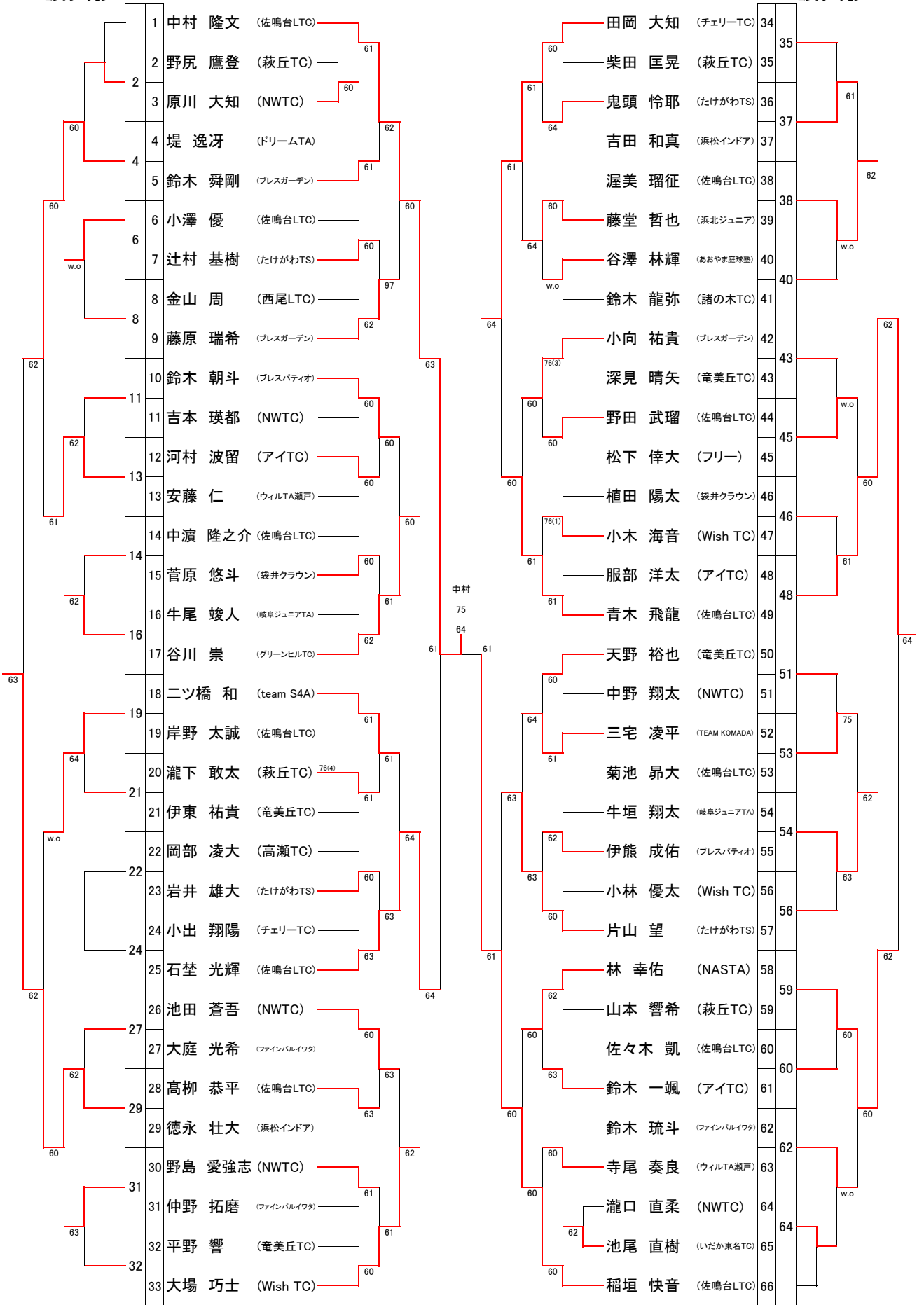

《3位決定戦》

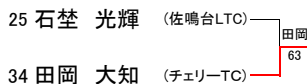

《コンソレ決勝》

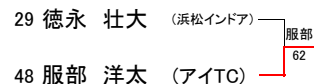

2015 第22回遠州小中学生シングルステニス大会(冬期大会)

2015年1月10日(土)、1月11日(日)、1月12日(月) 花川運動公園テニスコート

12歳以下女子シングルス

コンソレーション

コンソレーション

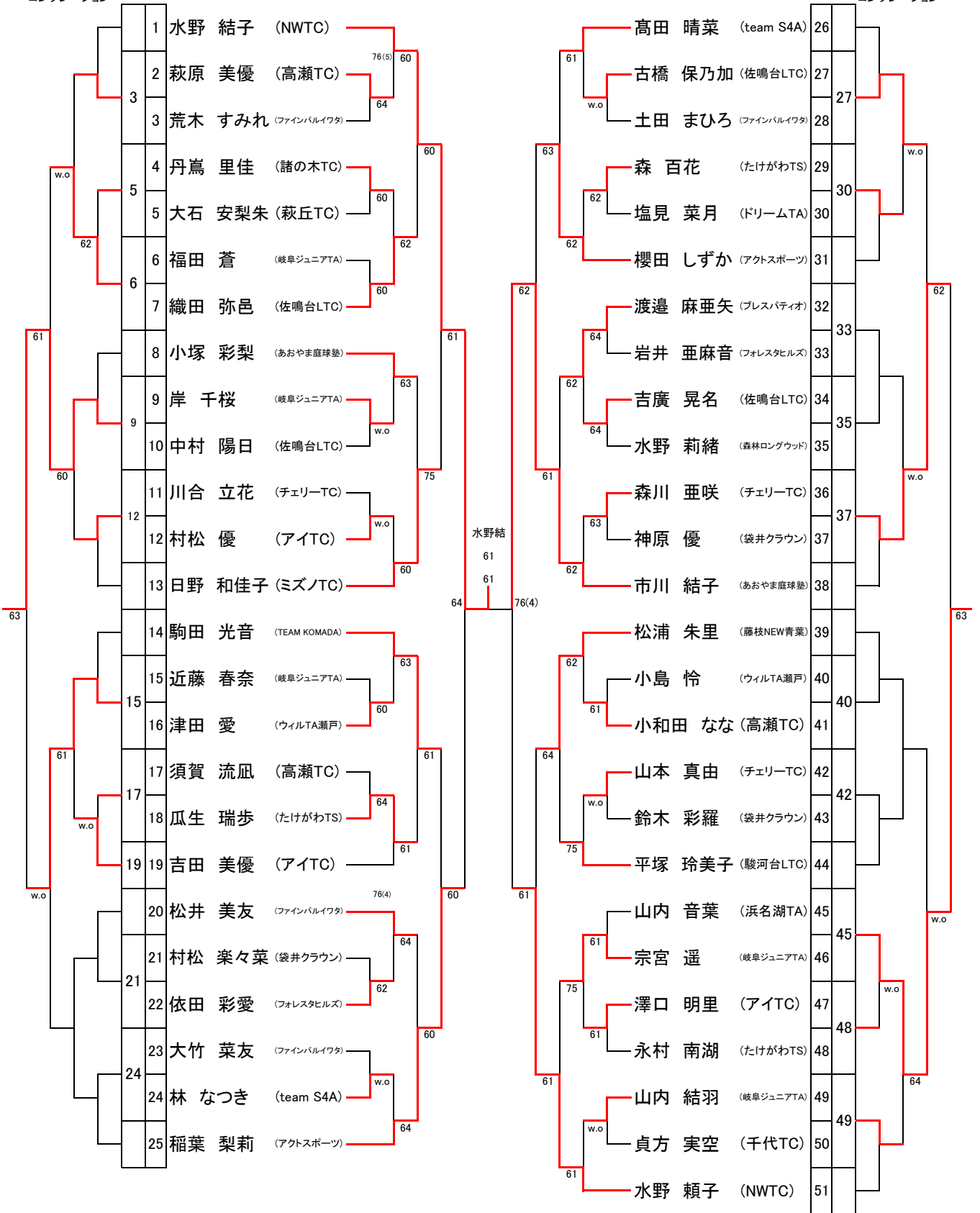

《3位決定戦》

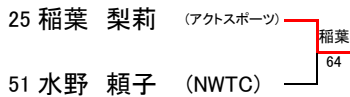

《コンソレ決勝》

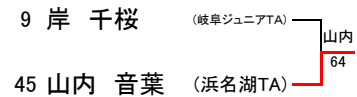

2015 第22回遠州小中学生シングルステニス大会(冬期大会)

2015年1月10日(土)、1月11日(日)、1月12日(月) 花川運動公園テニスコート

10歳以下男子シングルス

コンソレーション

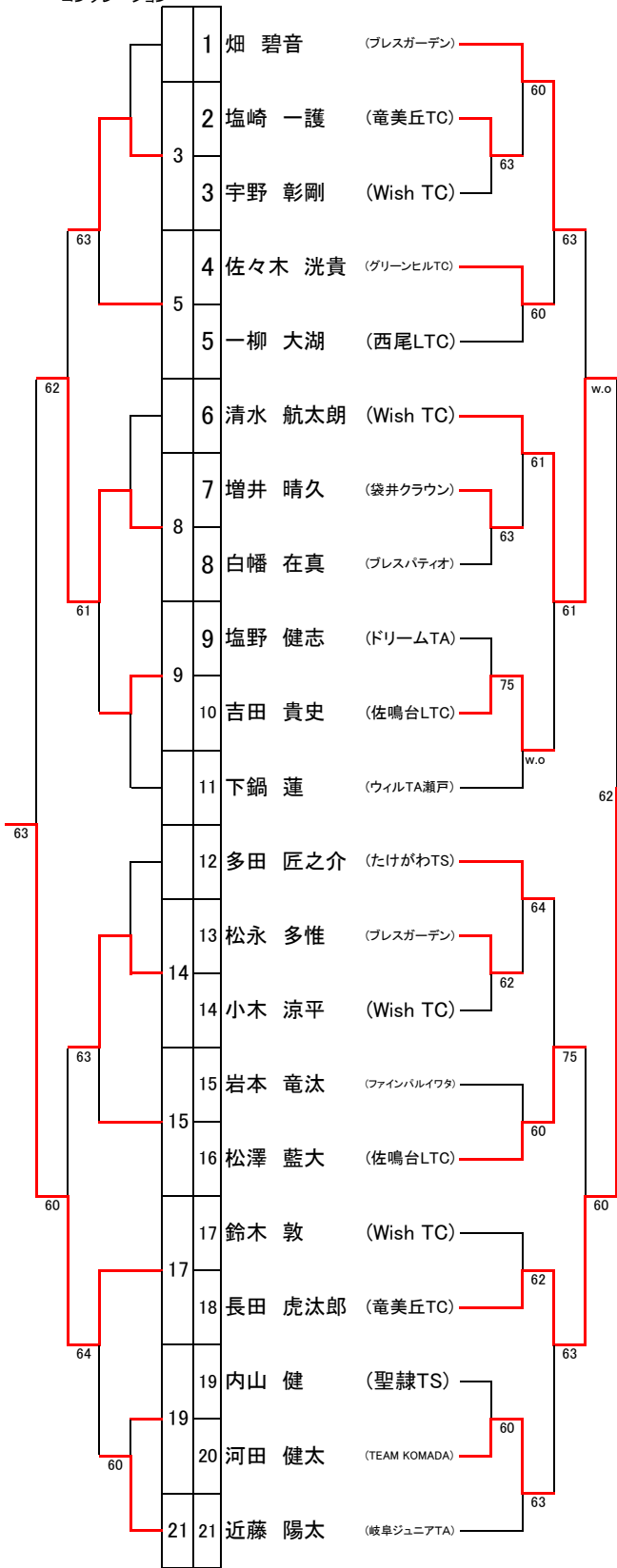

《3位決定戦》

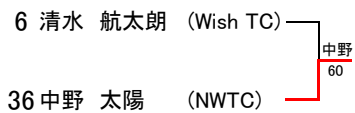

コンソレーション

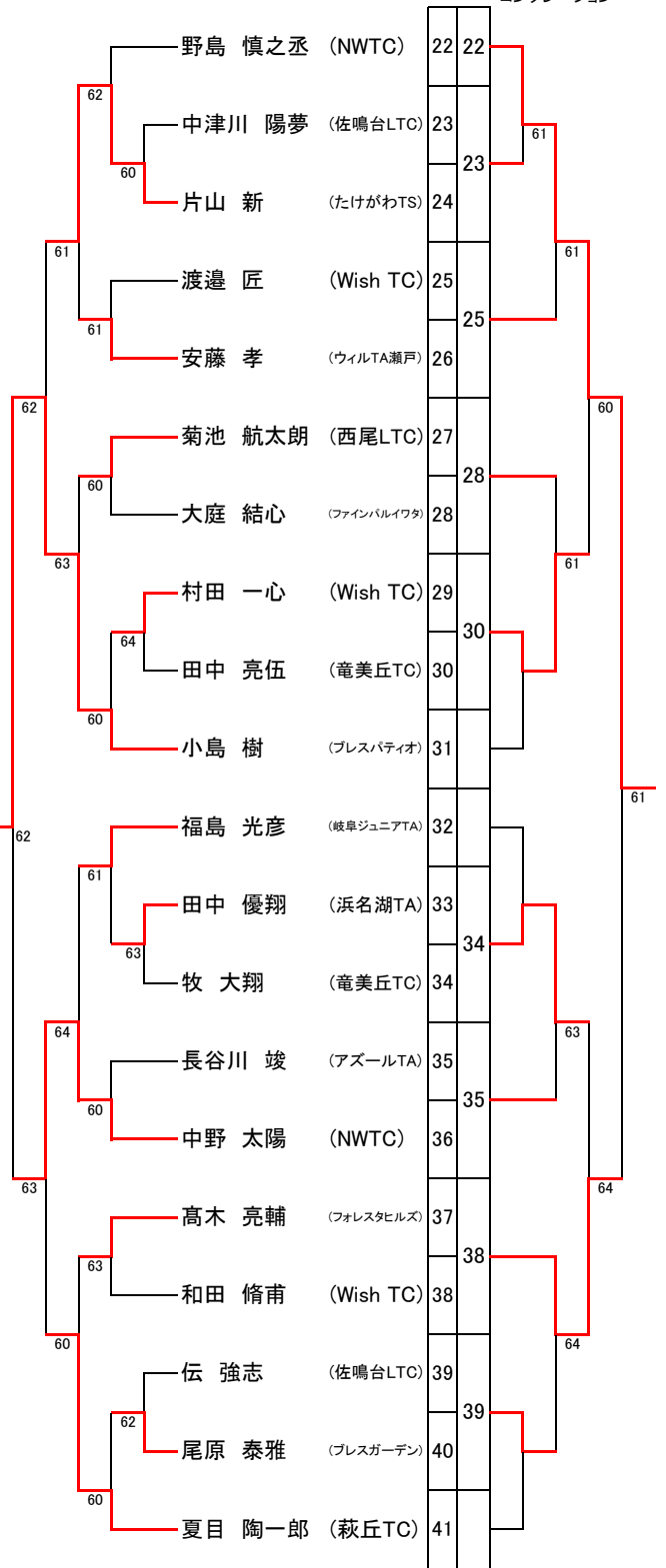

《コンソレ決勝》

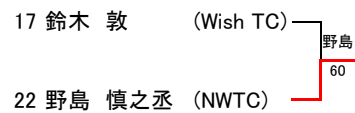

2015 第22回遠州小中学生シングルステニス大会(冬期大会)

2015年1月10日(土)、1月11日(日)、1月12日(月) 花川運動公園テニスコート

10歳以下女子シングルス

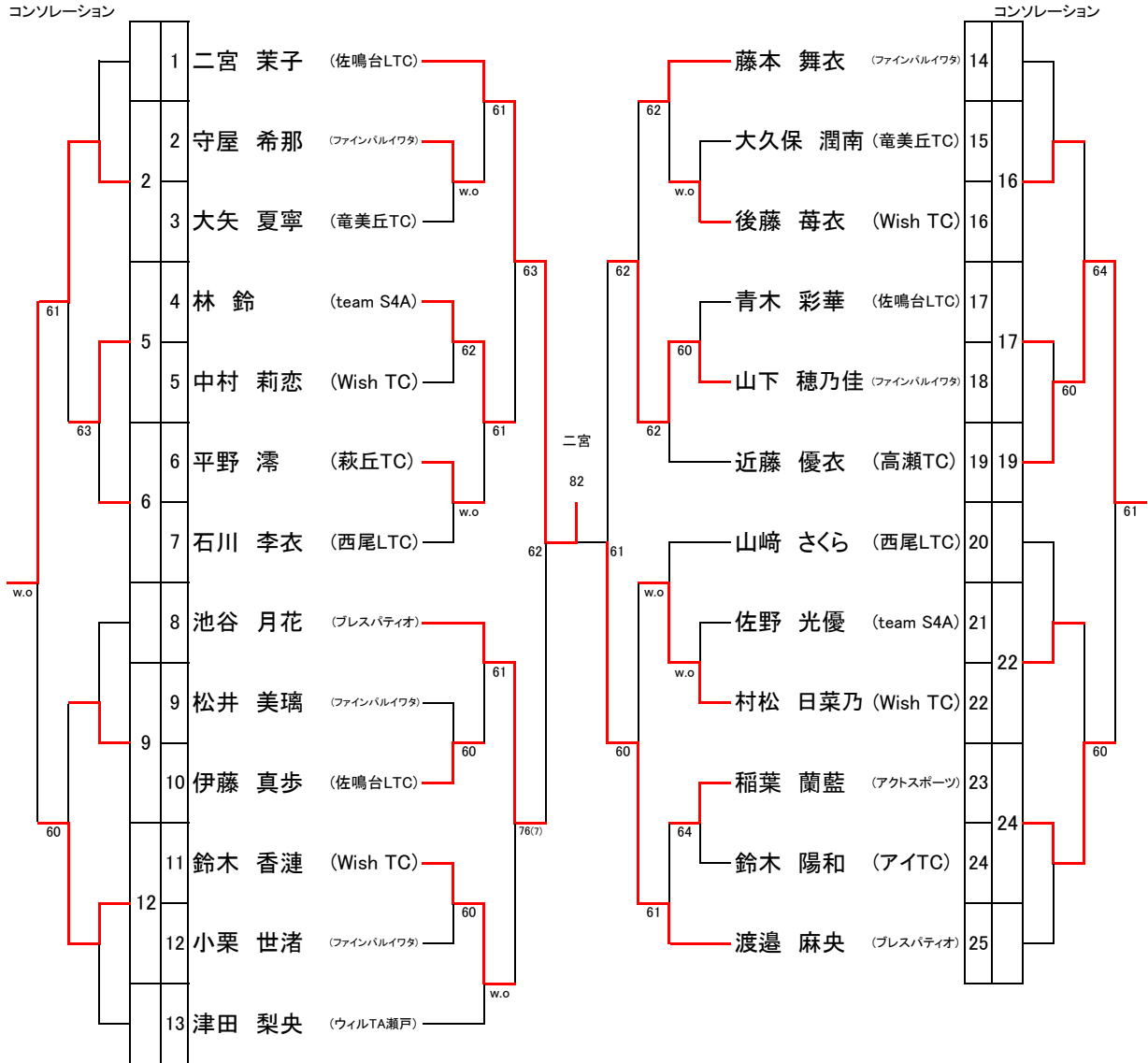

《3位決定戦》

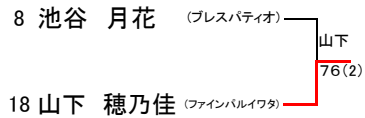

《コンソレ決勝》

